



Pompy dla budownictwa

Nowoczesne profesjonalne pompy Tsurumi są powszechnie znane. Naszym znakiem jest jakość i trwałość.



typ	Model	Średnica wylotu	Moc silnika kW	Bieguny	Wirnik	Regulator poziomu	Zabezpieczenie silnika (wbudowane)	Przepływy			
								Wylot pionowo do góry	Wylot górny (boczny)	Wylot boczny (korpus spiralny)	
Przenośna, 1 faza 230V	LB	50	0,48 - 1,5	2	Vortex	○	○	○		Strona 5	
	HS	50 · 80	0,4 · 0,75	2	Vortex	○	○		○	Strona 6	
	HSD	50	0,55	2	Vortex	○	○		○	Strona 7	
	LSC	25	0,48	2	Vortex	○	○	○		Strona 8	
	NK	50 · 80	2,2	2	Vortex	○	○		○	Strona 9	
Ogólnego przeznaczenia	KTV(E)	50 · 80	0,75 - 5,5	2	Vortex	○	○		○	Strona 10/11	
	KTZ(E)	50 - 150	1,5 - 11,0	2	Vortex	○	○		○	Strona 12/13	
	KRS	100 - 250	3,0 - 22,0	4	Vortex	○	○	○		Strona 14	
Osady ścierające, bentonit	KTV2	50 · 80	2,0 · 3,0	2	Vortex	○	○		○	Strona 15	
	KTD	50 · 80	2,0 · 3,0	2	Vortex	○	○		○	Strona 16	
	KRS2	80 - 200	4,0 - 18,0	4	Vortex	○	○		○	Strona 17	
Piasek	GPN	80 - 150	5,5 - 22,0	4	Vortex	○	○		○	Strona 18	
	NKZ	80 · 100	2,2 - 11,0	4	Vortex	○	○		○	Strona 19	
Wysokie podnoszenie	LH-W	50 - 100	3,0 - 110,0	2	Vortex	○	○	○		Strona 20	
	LH	100 - 200	15,0 - 110,0	2	Vortex	○	○	○		Strona 21	
	GSZ	250	75,0	4	Vortex	○	○		○	Strona 22	
Kanalschächte	KRSU	200	22,0	4	Vortex	○	○		○	Strona 23	

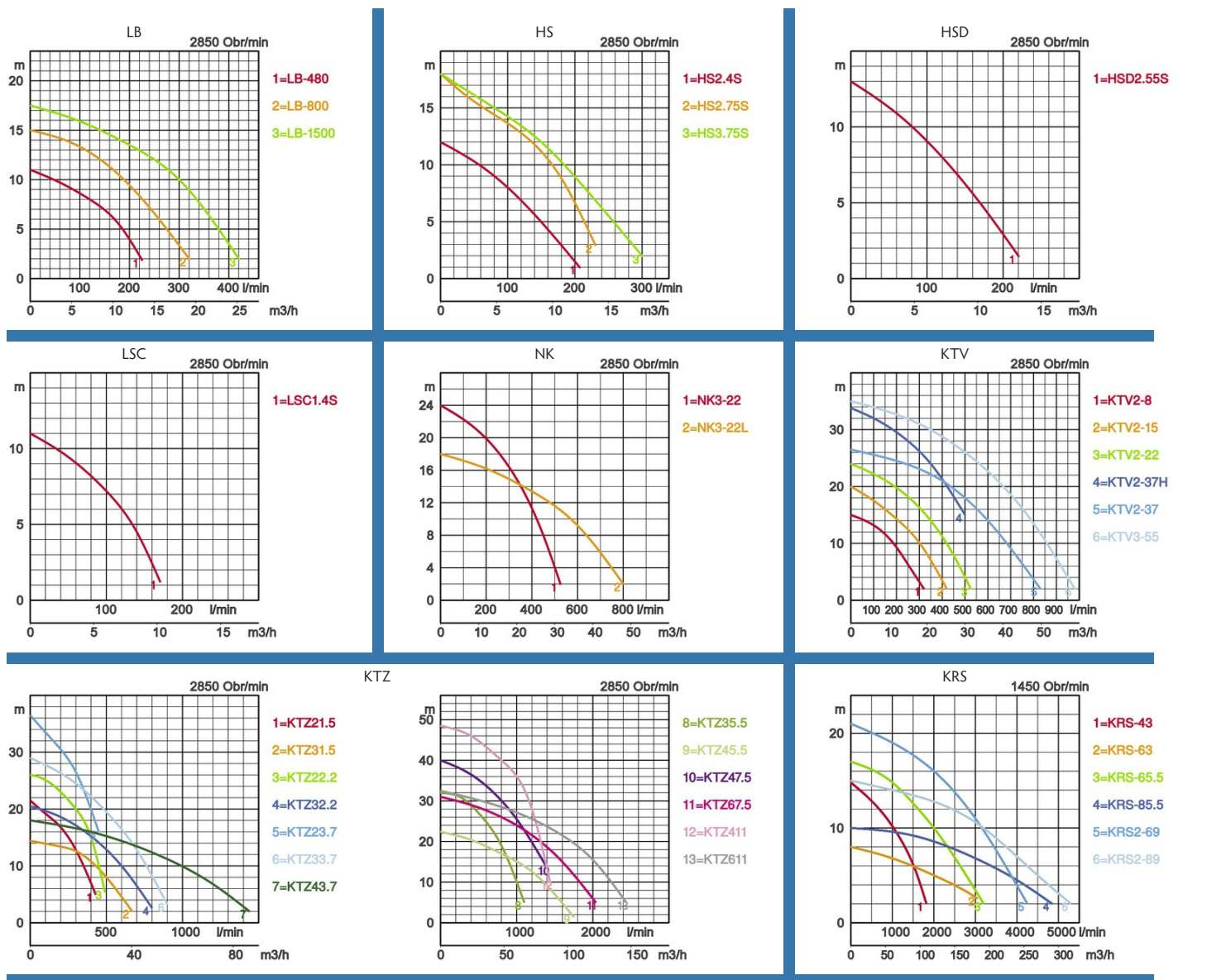

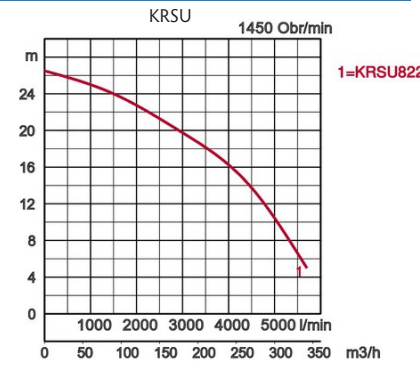
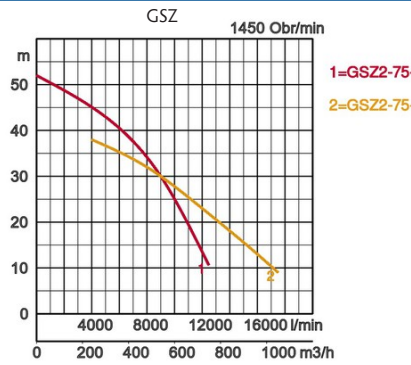
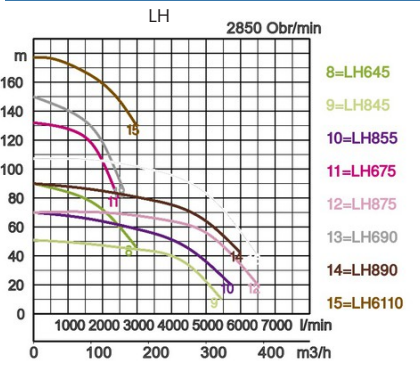
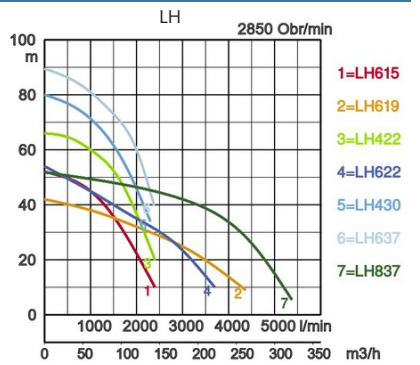
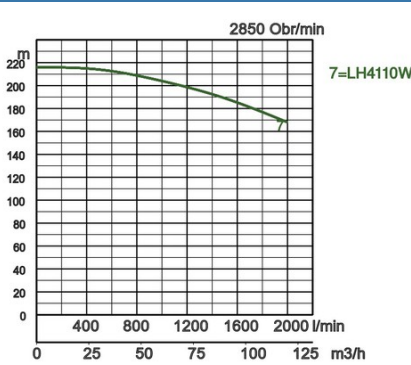
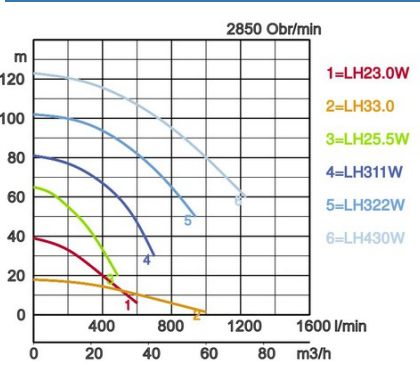
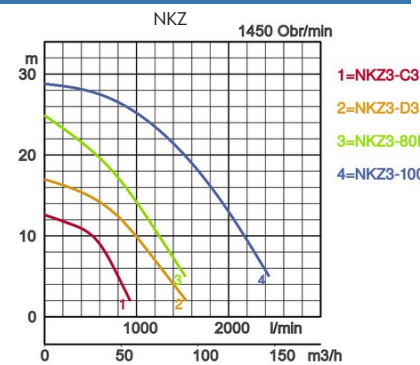
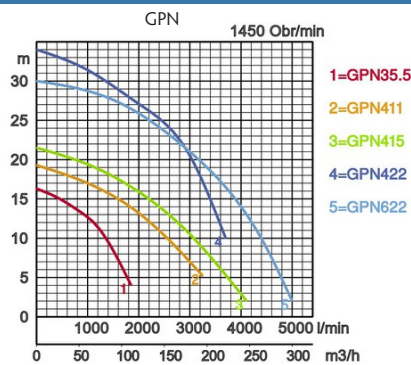
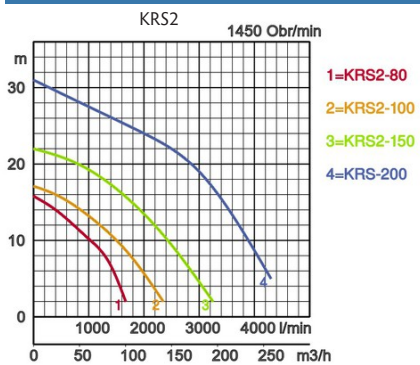
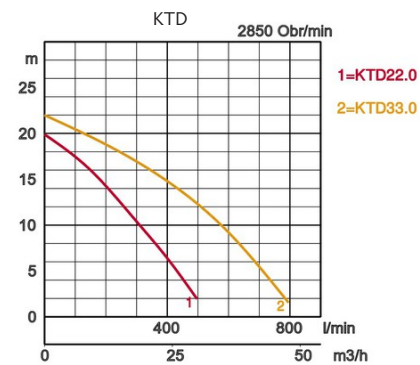
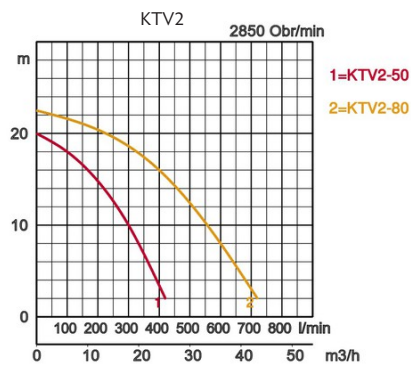
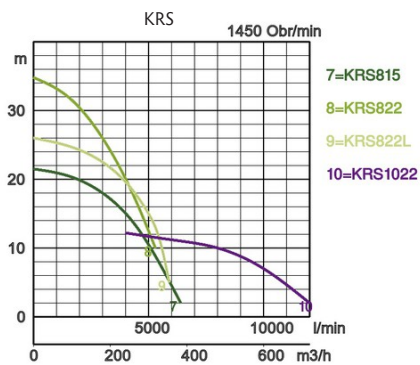

A - Dławnica kabla całkowicie szczelna



Ponieważ odcinki przewodów każdej fazy są pozbawione izolacji i zatopione w żywicy lub w gumie, wyeliminowano wpełzanie wody między żyłami kabla, a zatem zwarcie. Dławnica kabla jest całkowicie szczelna.

B - Zabezpieczenie przed suchobiegiem

Zabezpieczenie termiczne wbudowane w silnik chroni go przed przegrzaniem i przeciążeniem i przy pracy na sucho. Umożliwiamy kontrolę izolacji i oporności uzwojenia przez końcówkę kabla, bez otwierania silnika.

C - Podwójny system uszczelnienia.

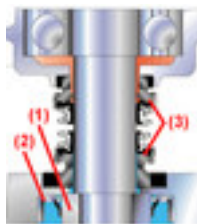

Wszystkie pompy Tsurumi mają podwójny i trwały system uszczelnień: 1. Tuleja ochronna wału (1) ze specjalnym pierścieniem (2) chroni uszczelnienie mechaniczne (3) przed kontaktem z medium! 2. Podwójne uszczelnienia mechaniczne wszystkich pomp od klasy 0,4kW są z węgla krzemu, materiału twardszego od węgla wolframu i najodporniejszego na zmiany temperatury i korozję.

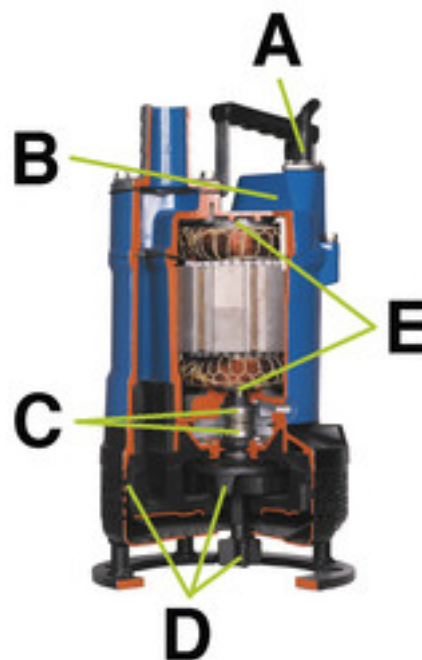

D - Korpus i wirnik pompy są bardzo odporne na wycieranie

Ponieważ warunki pracy pomp dla budownictwa są nie do przewidzenia, poświęciliśmy dużo czasu na takie opracowanie wirników, by silniki pracowały optymalnie w każdej sytuacji. Nasze pompy z agitatorami nadają się najlepiej do pompowania bentonitu.

E- Łożyska kulkowe są najwyższej jakości

Dzięki wysokiej jakości łożysk i wałów nasze pompy mogą pracować również w pozycji poziomej

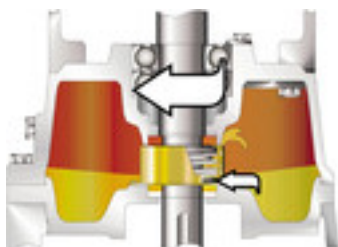

Podnośnik oleju

Patentowany podnośnik oleju dostarcza olej do obu uszczelnień mechanicznych i zapewnia ich właściwe smarowanie i chłodzenie, nawet, gdy poziom oleju jest niski.

Wylot pionowo do góry

(płaszcz chłodzący)

Woda przepływa między płaszczem chłodzącym a silnikami i chłodzi go (chłodzenie wymuszone, patrz rysunek). Pompa jest zabezpieczona przed pracą na sucho (zanurzona częściowo lub gdy zasysa wodę z powietrzem)



Wylot pionowo do góry

(przepływ boczny)

Skuteczne chłodzenie również przy małych wydatkach. Instalacja możliwa też tam, gdzie brak miejsca. Pompa może pracować przy niskim poziomie wody, a także z zasysaniem powietrza.



Wylot boczny

(przepływ spiralny)

Przepływ spiralny sprawia, że pompowanie wody z piaskiem lub osadu odbywa się bez kłopotów. Pompa pracuje bezpiecznie na sucho (zanurzona częściowo lub gdy zasysa powietrze)

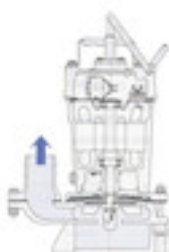

Płaszcz chłodzący zapewnia optymalne chłodzenie w każdych warunkach.

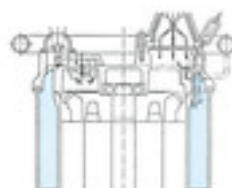

Wykazy:

Model	Krzywa mocy, kolor	Króciec tłoczny	Moc silnika kW	Prąd nominalny A	Maksymalna wysokość podnoszenia, m	Maksymalna wydajność l/min	Masa bez kabla	Maksymalna wielkość zanieczyszczeń, otwory kosza	Druckbeständig-keit max. m	Długość kabla
LB-480	1	50	0,48	2,9	11,0	225	10,4	6	10	10
LB-480A		50	0,48	2,9	11,0	225	11,0	6	10	10
LB-800	2	50	0,75	5,0	15,0	320	13,1	6	10	10
LB-800A		50	0,75	5,0	15,0	320	13,7	6	10	10
LB-1500	3	50	1,5	15,4	17,5	440	33,0	6	25	10

Pompa do wody zanieczyszczonej LB480A i LB800A, z regulatorem poziomu



Króciec wylotowy ϕ mm	50		
Ciecz pompowana	Typ medium	Woda czysta, gruntowa, woda z piaskiem	
	Temperatura	0-40°C	
Pompa	Komponenty	Wirnik	Wirnik semi-vortex
		Uszczelnienie wału	Podwójne wewnętrzne uszczelnienie mechaniczne
		Łożyska	Łożyska kulkowe zamknięte
	Materiał	Wirnik	Poliuretan, Żeliwo chromowe
		Korpus	Guma etylenowo propylenowa
		Płyta wlotowa (ssawna)	Płyta stalowa - poliuretan
Uszczelnienie wału	Węglík krzemu w kąpeli olejowej		
Silnik	Smarowanie		Olej turbinowy (ISOVG32)
	Izolacja		Izolacja klasy E, Izolacja klasy B
	Typ, bieguny		Silnik indukcyjny, 2-biegunowy, suchy, IP68
	Zabezpieczenie silnika (wbudowane)		Czujnik temperatury w uzwojeniu, Wyłącznik termiczny
	Fazy/napięcie		Jednofazowa /230V/110V/50Hz
	Materiał	Korpus	Aluminiowy odlew ciśnieniowy
Wał		Stal nierdzewna EN-X6Cr13	
Kabel		Guma, H07RN-F	
Wylot	Końcówka do węża		

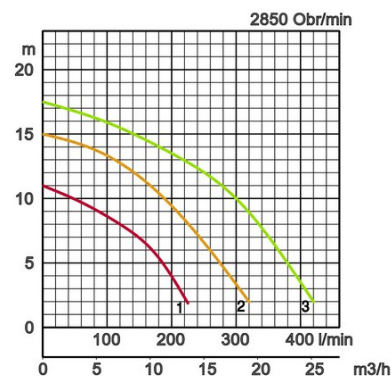

Wymiary:

Model	d	A	A1	B	D	D1	H	W1
LB-480	50	187	161	353	231	-	228	50
LB-480A	50	187	161	353	231	223	228	115
LB-800	50	187	160	408	230	-	283	50
LB-800A	50	187	160	408	230	223	283	170
LB-1500	50	187	122	600	-	-	518	80

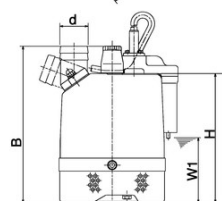
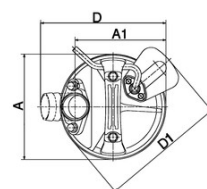

Minimalny poziom wody

Przy pompowaniu mediów korozyjnych i ścierających niektóre części pompy zużywają się szybciej. Informacje na ten temat są na stronie www.tsurumi.eu/english/applications.htm

Wykazy:

Model	Krzywa mocy, kolor	Króciec tłoczny	Moc silnika kW	Prąd nominalny A	Maksymalna wysokość podnoszenia, m	Maksymalna wydajność l/min	Masa bez kabla	Maksymalna wielkość zanieczyszczeń, otwory kosza	Druckbeständigkeit max. m	Długość kabla
HS2.4S	1	50	0,4	2,6	12,2	207	11,3	7	10	10
HS2.75S	2	50	0,75	4,8	18,0	230	19,0	7	10	10
HS3.75S	3	80	0,75	4,8	18,0	300	19,6	7	10	10

TSURUMI HS, to mała i mocna pompa do wody zanieczyszczonej. Wiele zastosowań.



Króciec wylotowy ϕ mm		50, 80	
Ciecz pompowana	Typ medium	Woda czysta, gruntowa, woda z piaskiem	
	Temperatura	0-40°C	
Pompa	Komponenty	Wirnik	Wirnik semi-vortex
		Uszczelnienie wału	Podwójne wewnętrzne uszczelnienie mechaniczne
		Łożyska	Łożyska kulkowe zamknięte
	Materiał	Wirnik	Poliuretan
		Korpus	Żeliwo sferoidalne EN-GJS-700-2
Uszczelnienie wału	Węgiel krzemowy w kąpeli olejowej		
Silnik	Smarowanie		Olej turbinowy (ISOVG32)
	Izolacja		Izolacja klasy E
	Typ, bieguny		Silnik indukcyjny, 2-biegunowy, suchy, IP68
	Zabezpieczenie silnika (wbudowane)		Czujnik temperatury w uzwojeniu
	Fazy/napięcie		Jednofazowa /230V/110V/50Hz
	Materiał	Korpus	Aluminiowy odlew ciśnieniowy
Wał		Stal nierdzewna EN-X6Cr13	
Kabel		Guma, H07RN-F	
Wylot		Końcówka do węża	

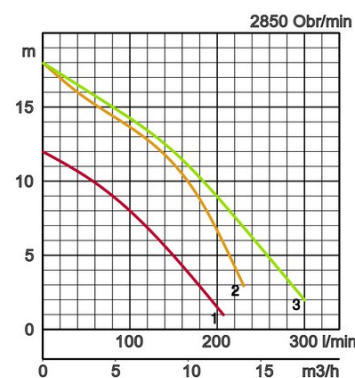

Wymiary:

Model	d	A	A1	B	B1	D	H	W1
HS2.4S	50	240	207	158	84	185	358	90
HS2.75S	50	285	233	217	109	184	424	90
HS3.75S	80	285	233	217	109	184	424	90

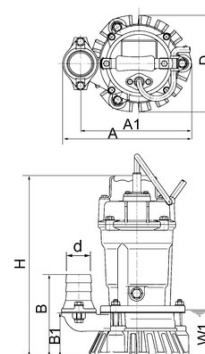

Minimalny poziom wody

Przy pompowaniu mediów korozyjnych i ścierających niektóre części pompy zużywają się szybciej. Informacje na ten temat są na stronie www.tsurumi.eu/english/applications.htm

Wykazy:

Model	Krzywa mocy, kolor	Króciec tłoczny	Moc silnika kW	Prąd nominalny A	Maksymalna wysokość podnoszenia, m	Maksymalna wydajność l/min	Masa bez kabla	Maksymalna wielkość zanieczyszczeń, otwory kosza	Druckbeständig-keit max. m	Długość kabla
HSD2.55S		1	50	0,55	3,6	13,2	220	14,0	10	10

Przenośna pompa z agitatorem do osadów i bentonitu



Króciec wylotowy \varnothing mm		50	
Ciecz pompowana	Typ medium	Woda z piaskiem, osady, bentonit	
	Temperatura	0-40°C	
Pompa	Komponenty	Wirnik	Wirnik semi-vortex
		Uszczelnienie wału	Podwójne wewnętrzne uszczelnienie mechaniczne
		Łożyska	Łożyska kulkowe zamknięte
	Materiał	Wirnik	Żeliwo chromowe
		Korpus	Żeliwo sferoidalne EN-GJS-700-2
	Uszczelnienie wału	Węgiel krzemowy w kąpeli olejowej	
Silnik	Smarowanie		Olej turbinowy (ISOVG32)
	Izolacja		Izolacja klasy E
	Typ, bieguny		Silnik indukcyjny, 2-biegunowy, suchy, IP68
	Zabezpieczenie silnika (wbudowane)		Czujnik temperatury w uzwojeniu
	Fazy/napięcie		Jednofazowa /230V/110V/50Hz
	Materiał	Korpus	Aluminiowy odlew ciśnieniowy
		Wał	Stal nierdzewna EN-X6Cr13
Kabel		Guma, H07RN-F	
Wylot		Końcówka do węża	

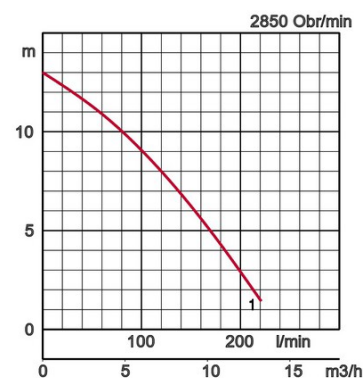

Wymiary:

Model	d	A	A1	B	B1	D	H	W1
HSD2.55S	50	241	200	171	97	186	421	105

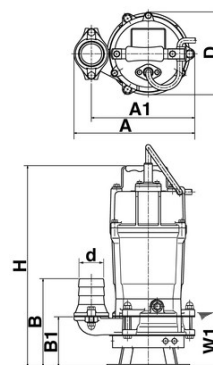

Minimalny poziom wody

Przy pompowaniu mediów korozyjnych i ścierających niektóre części pompy zużywają się szybciej. Informacje na ten temat są na stronie www.tsurumi.eu/english/applications.htm

Wykazy:

Model	Krzywa mocy, kolor	Króciec tłoczny	Moc silnika kW	Prąd nominalny A	Maksymalna wysokość podnoszenia, m	Maksymalna wydajność l/min	Masa bez kabla	Maksymalna wielkość zanieczyszczeń, otwory kosza	Druckbeständigkeit max. m	Długość kabla
LSC1.4S		DN25	0,48	2,9	11,0	170	11,0	6	10	10
LSCE1.4S		DN25	0,48	2,9	11,0	170	11,0	6	10	10

LSC1.4S jest idealna do wypompowywania resztek wody. Zostaje warstwa tylko 1mm. Może usuwać nawet małe kałuże.



Króciec wylotowy ϕ mm		25	
Ciecz pompowana	Typ medium	Woda z myjni, woda zanieczyszczona	
	Temperatura	0-40°C	
Pompa	Komponenty	Wirnik	Wirnik semi-vortex
		Uszczelnienie wału	Podwójne wewnętrzne uszczelnienie mechaniczne
		Łożyska	Łożyska kulkowe zamknięte
	Materiał	Wirnik	Poliuretan
		Korpus	Guma etylenowo propylenowa
		Płyta wlotowa (ssawna)	Płyta stalowa - poliuretan
	Uszczelnienie wału	Węglík krzem w kąpeli olejowej	
Silnik	Smarowanie		Olej turbinowy (ISOVG32)
	Izolacja		Izolacja klasy E
	Typ, bieguny		Silnik indukcyjny, 2-biegunowy, suchy, IP68
	Zabezpieczenie silnika (wbudowane)		Czujnik temperatury w uzwojeniu
	Fazy/napięcie		Jednofazowa /230V/110V/50Hz
	Materiał	Korpus	Aluminiowy odlew ciśnieniowy
		Wał	Stal nierdzewna EN-X6Cr13
Kabel		Guma, H07RN-F	
Wylot		Końcówka do węża	

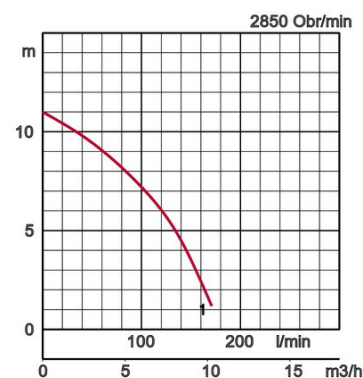

Pompa do wody zanieczyszczonej LSCE1.4S, z regulatorem poziomu



LSC1.4S

LSCE1.4S

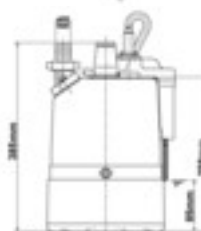
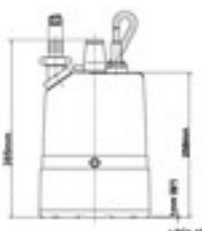
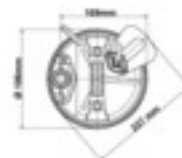
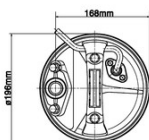

Minimalny poziom wody

Przy pompowaniu mediów korozyjnych i ścierających niektóre części pompy zużywają się szybciej. Informacje na ten temat są na stronie www.tsurumi.eu/english/applications.htm

Wykazy:

Model	Krzywa mocy, kolor	Króciec tłoczny	Moc silnika kW	Prąd nominalny A	Maksymalna wysokość podnoszenia, m	Maksymalna wydajność l/min	Masa bez kabla	Maksymalna wielkość zanieczyszczeń, otwory kosza	Druckbeständigkeit max. m	Długość kabla
NK3-22	1	50	2,2	13,5	24,0	525	29,0	6	25	20
NK3-22L	2	80	2,2	14,5	18,0	800	40,0	6	25	20

Jednofazowe do 2,2kW



Króciec wylotowy ϕ mm		50, 80	
Ciecz pompowana	Typ medium	Woda czysta, gruntowa, woda z piaskiem	
	Temperatura	0-40°C	
Pompa	Komponenty	Wirnik	Wirnik semi-vortex
		Uszczelnienie wału	Podwójne wewnętrzne uszczelnienie mechaniczne
		Łożyska	Łożyska kulkowe zamknięte
	Materiał	Wirnik	Żeliwo sferoidalne EN-GJS-700-2, Żeliwo chromowe
		Korpus	Guma etylenowo propylenowa, Żeliwo szare GG20
	Uszczelnienie wału	Węglík krzemu w kąpeli olejowej	
Silnik	Smarowanie		Olej turbinowy (ISOVG32)
	Izolacja		Izolacja klasy B
	Typ, bieguny		Silnik indukcyjny, 2-biegunowy, suchy, IP68
	Zabezpieczenie silnika (wbudowane)		Wyłącznik termiczny
	Fazy/napięcie		Jednofazowa /230V /50Hz
	Materiał	Korpus	Aluminiowy odlew ciśnieniowy
		Wał	Stal nierdzewna EN-X6Cr13, Stal nierdzewna EN-X30Cr13
Kabel		Guma, H07RN-F	
Wylot		Końcówka do węża	

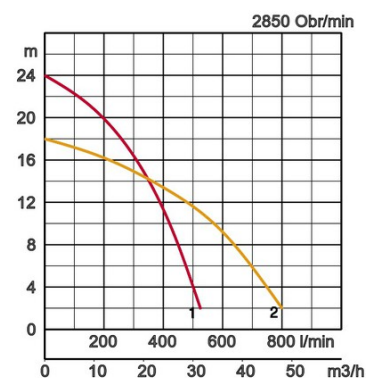

Wymiary:

Model	d	A	A1	B	B1	D	H	W1
NK3-22	50	240	187	555	473	240	623	120
NK3-22L	80	235	191	601	519	216	669	120

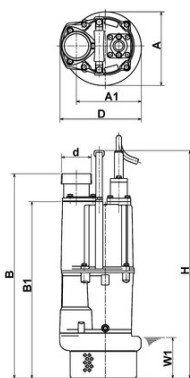

Minimalny poziom wody

Przy pompowaniu mediów korozyjnych i ścierających niektóre części pompy używają się szybciej. Informacje na ten temat są na stronie www.tsurumi.eu/english/applications.htm

Wykazy:

Model	Krzywa mocy, kolor	Króciec tłoczny	Moc silnika kW	Prąd nominalny A	Maksymalna wysokość podnoszenia, m	Maksymalna wydajność l/min	Masa bez kabla	Maksymalna wielkość zanieczyszczeń, otwory kosza	Druckbeständigkeit max. m	Długość kabla
KTV2-8	1	50	0,75	1,8	15,0	320	11,5	6	10	10
KTV2-15	2	50	1,5	3,3	20,0	420	20,0	8,5	25	20
KTV2-22	3	50	2,2	4,3	24,0	525	23,0	8,5	25	20
KTV2-37H	4	50	3,7	7,4	33,8	500	36,0	8,5	25	20
KTV2-37	5	80	3,7	7,4	26,5	830	36,0	8,5	25	20
KTV3-55	6	80	5,5	11,0	35,0	980	47,0	8,5	25	20

Lekka bo zastosowano aluminium, lecz trwała dzięki nowym materiałom jeszcze odporniejszym na ścieranie.



Króciec wylotowy \varnothing mm		50, 80	
Ciecz pompowana	Typ medium	Woda czysta, gruntowa, woda z piaskiem	
	Temperatura	0-40°C	
Pompa	Komponenty	Wirnik	Wirnik semi-vortex
		Uszczelnienie wału	Podwójne wewnętrzne uszczelnienie mechaniczne
		Łożyska	Łożyska kulkowe zamknięte
	Materiał	Wirnik	Poliuretan, Żeliwo sferoidalne EN-GJS-700-2
		Korpus	Guma syntetyczna
	Uszczelnienie wału	Węgiel krzemowy w kąpeli olejowej	
Silnik	Smarowanie		Olej turbinowy (ISOVG32)
	Izolacja		Izolacja klasy E
	Typ, bieguny		Silnik indukcyjny, 2-biegunowy, suchy, IP68
	Zabezpieczenie silnika (wbudowane)		Wyłącznik termiczny
	Fazy/napięcie		3-fazowy/ 400V/ 50Hz/ rozruch bezpośredni
	Materiał	Korpus	Aluminiowy odlew ciśnieniowy
Wał		Stal nierdzewna EN-X30Cr13, Stal nierdzewna EN-X6Cr13	
Kabel		Guma, NSSHÖU	
Wylot		Końcówka do węża	

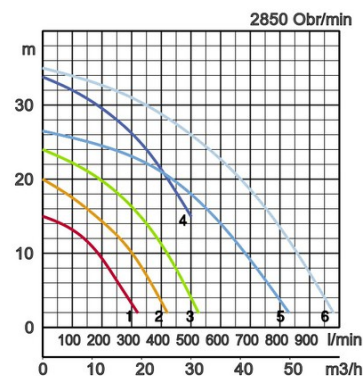

Wymiary:

Model	A	A1	B	B1	D	H	W1
KTV2-8	200	155	353	281	200	369	65
KTV2-15	240	187	392	310	240	396	80
KTV2-22	240	187	412	330	240	416	80
KTV2-37H	285	211	510	387	285	510	90
KTV2-37	285	211	510	387	285	510	90
KTV3-55	300	229	545	422	300	545	90

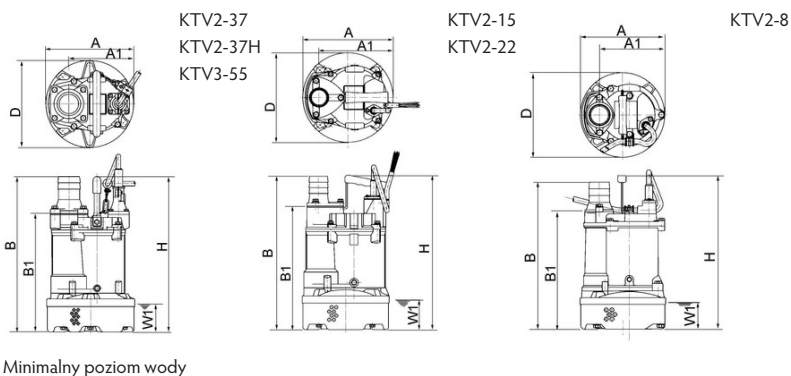

Przy pompowaniu mediów korozyjnych i ścierających niektóre części pompy używają się szybciej. Informacje na ten temat są na stronie www.tsurumi.eu/english/applications.htm

Wykazy:

Model	Krzywa mocy, kolor	Króciec tłoczny	Moc silnika kW	Prąd nominalny A	Maksymalna wysokość podnoszenia, m	Maksymalna wydajność l/min	Masa bez kabla	Maksymalna wielkość zanieczyszczeń, otwory kosza	Druckbeständig-keit max. m	Długość kabla
KTVE2.75	1	50	0,75	1,8	15,0	320	12,7	6	10	10
KTVE21.5	2	50	1,5	3,3	20,0	420	22,0	8,5	25	20
KTVE22.2	3	50	2,2	4,3	24,0	525	25,0	8,5	25	20
KTVE33.7	4	80	3,7	7,4	26,5	830	40,0	8,5	25	20
KTVE35.5	5	80	5,5	11,0	35,0	980	52,0	8,5	25	20

Pompa KTVE do wody zanieczyszczonej, wyposażona w niezawodne elektrody sterujące. Gdy poziom wody osiągnie poziom elektrod, pompa startuje. Zatrzymuje się po minucie od zaniku kontaktu elektrod z wodą.



Króciec wylotowy \varnothing mm		50, 80	
Ciecz pompowana	Typ medium	Woda czysta, gruntowa, woda z piaskiem	
	Temperatura	0-40°C	
Pompa	Komponenty	Wirnik	Wirnik semi-vortex
		Uszczelnienie wału	Podwójne wewnętrzne uszczelnienie mechaniczne
		Łożyska	Łożyska kulkowe zamknięte
	Materiał	Wirnik	Poliuretan, Żelazo sferoidalne EN-GJS-700-2
		Korpus	Guma syntetyczna
	Uszczelnienie wału	Węgiel krzemowy w kąpeli olejowej	
Silnik	Smarowanie		Olej turbinowy (ISOVG32)
	Izolacja		Izolacja klasy E
	Typ, bieguny		Silnik indukcyjny, 2-biegunowy, suchy, IP68
	Zabezpieczenie silnika (wbudowane)		Wyłącznik termiczny
	Fazy/napięcie		3-fazowy/ 400V/ 50Hz/ rozruch bezpośredni
	Materiał	Korpus	Aluminiowy odlew ciśnieniowy
Wał		Stal nierdzewna EN-X30Cr13, Stal nierdzewna EN-X6Cr13	
Kabel		Guma, NSSHÖU	
Wylot		Końcówka do węża	

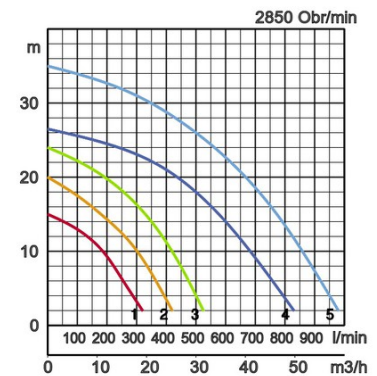

Wymiary:

Model	A	A1	B	B1	D	H	W1
KTVE2.75	200	155	401	329	200	417	234
KTVE21.5	240	187	482	400	240	486	265
KTVE22.2	240	187	482	400	240	486	265
KTVE33.7	285	211	585	462	285	585	327
KTVE35.5	-	229	620	497	300	620	357

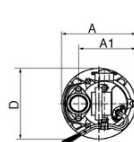

KTVE2.75

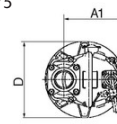

KTVE35.5

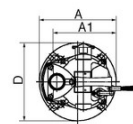

KTVE21.5

KTVE22.2

KTVE33.7

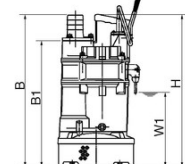
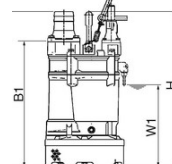
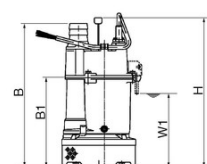

Minimalny poziom wody

Przy pompowaniu mediów korozyjnych i ścierających niektóre części pompy używają się szybciej. Informacje na ten temat są na stronie www.tsurumi.eu/english/applications.htm

Wykazy:

Model	Krzywa mocy, kolor	Króciec tłoczny	Moc silnika kW	Prąd nominalny A	Maksymalna wysokość podnoszenia, m	Maksymalna wydajność l/min	Masa bez kabla	Maksymalna wielkość zanieczyszczeń, otwory kosza	Druckbeständigkeit max. m	Długość kabla
KTZ21.5	1	50	1,5	3,5	21,5	430	35,0	8,5	25	20
KTZ31.5	2	80	1,5	3,5	14,4	670	34,0	8,5	25	20
KTZ22.2	3	50	2,2	5,0	26,0	500	36,0	8,5	25	20
KTZ32.2	4	80	2,2	5,0	20,5	800	35,0	8,5	25	20
KTZ23.7	5	50	3,7	7,7	36,5	450	62,0	8,5	25	20
KTZ33.7	6	80	3,7	7,7	29,0	900	62,0	8,5	25	20
KTZ43.7	7	100	3,7	7,7	18,0	1440	62,0	8,5	25	20
KTZ35.5	8	80	5,5	11,4	32,0	1100	76,0	8,5	25	20
KTZ45.5	9	100	5,5	11,4	22,5	1740	77,0	8,5	25	20
KTZ47.5	10	100	7,5	15,1	40,0	1400	100,0	12	25	20
KTZ67.5	11	150	7,5	15,1	31,0	2030	99,0	20	25	20
KTZ411	12	100	11,0	22,0	48,5	1440	130,0	12	25	20
KTZ611	13	150	11,0	22,0	32,5	2440	131,0	20	25	20



Króciec wylotowy ϕ mm	50, 80, 100, 150		
Ciecz pompowana	Typ medium	Woda czysta, gruntowa, woda z piaskiem	
	Temperatura	0-40°C	
Pompa	Komponenty	Wirnik	Wirnik półotwarty
		Uszczelnienie wału	Podwójne wewnętrzne uszczelnienie mechaniczne
		Łożyska	Łożyska kulkowe zamknięte
	Materiał	Wirnik	Żeliwo chromowe
		Korpus	Żeliwo szare GG20
		Płyta wlotowa (ssawna)	Żeliwo sferoidalne EN-GJS-500-7
Uszczelnienie wału	Węgiel krzemu w kąpeli olejowej		
Silnik	Smarowanie	Olej turbinowy (ISOVG32)	
	Izolacja	Izolacja klasy F	
	Typ, bieguny	Silnik indukcyjny, 2-biegunowy, suchy, IP68	
	Zabezpieczenie silnika (wbudowane)	Wyłącznik termiczny	
	Fazy/napięcie	3-fazowy/ 400V/ 50Hz/ rozruch bezpośredni	
	Materiał	Korpus	Żeliwo szare GG20
Wał		Stal nierdzewna EN-X30Cr13	
Kabel		Guma, NSSHÖU	
Wylot	Końcówka do węża		

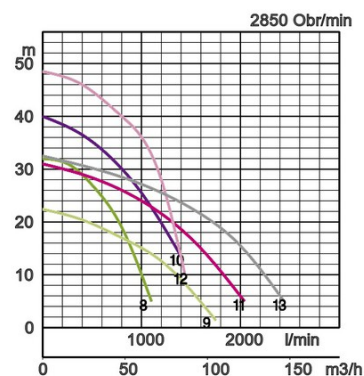
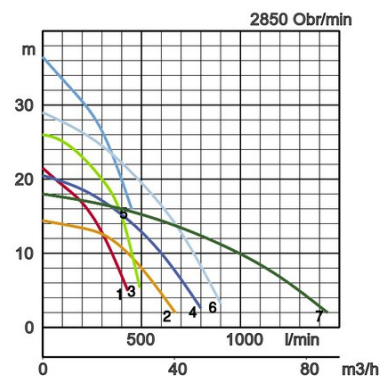

Wymiary:

Model	A	A1	B	D	H	W1
KTZ21.5	235	173	529	216	648	120
KTZ31.5	235	173	529	216	648	120
KTZ22.2	235	173	549	216	668	120
KTZ32.2	235	173	549	216	668	120
KTZ23.7	283	213	667	252	637	150
KTZ33.7	283	213	677	252	637	150
KTZ43.7	283	213	687	252	637	150
KTZ35.5	306	223	721	258	688	150
KTZ45.5	306	223	731	258	688	150
KTZ47.5	330	245	812	314	697	190
KTZ67.5	361	285	874	314	697	190
KTZ411	374	260	864	350	740	190
KTZ611	374	260	884	350	740	190

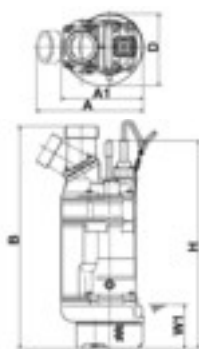

Minimalny poziom wody

Przy pompowaniu mediów korozyjnych i ścierających niektóre części pompy zużywają się szybciej. Informacje na ten temat są na stronie www.tsurumi.eu/english/applications.htm

Wykazy:

Model	Krzywa mocy, kolor	Króciec tłoczny	Moc silnika kW	Prąd nominalny A	Maksymalna wysokość podnoszenia, m	Maksymalna wydajność l/min	Masa bez kabla	Maksymalna wielkość zanieczyszczeń, otwory kosza	Druckbeständig-keit max. m	Długość kabla
KTZE21.5	1	50	1,5	3,5	21,5	430	40,0	8,5	25	20
KTZE31.5	2	80	1,5	3,5	14,4	670	39,0	8,5	25	20
KTZE22.2	3	50	2,2	5,0	26,0	500	42,0	8,5	25	20
KTZE32.2	4	80	2,2	5,0	20,4	800	41,0	8,5	25	20
KTZE23.7	5	50	3,7	7,7	36,5	450	71,0	8,5	25	20
KTZE33.7	6	80	3,7	7,7	29,0	900	71,0	8,5	25	20
KTZE43.7	7	100	3,7	7,7	18,0	1440	71,0	8,5	25	20



Pompa KTZE do wody zanieczyszczonej, wyposażona w niezawodne elektrody sterujące. Gdy poziom wody osiągnie poziom elektrod, pompa startuje. Zatrzymuje się po minucie od zaniku kontaktu elektrod z wodą.

Króciec wylotowy ϕ mm	50, 80, 100		
Ciecz pompowana	Typ medium	Woda czysta, gruntowa, woda z piaskiem	
	Temperatura	0-40°C	
Pompa	Komponenty	Wirnik	Wirnik półotwarty
		Uszczelnienie wału	Podwójne wewnętrzne uszczelnienie mechaniczne
		Łożyska	Łożyska kulkowe zamknięte
	Materiał	Wirnik	Żeliwo chromowe
		Korpus	Żeliwo szare GG20
		Płyta wlotowa (ssawna)	Żeliwo sferoidalne EN-GJS-500-7
Uszczelnienie wału	Węgiel krzemowy w kąpielii olejowej		
Silnik	Smarowanie		Olej turbinowy (ISOVG32)
	Izolacja		Izolacja klasy F
	Typ, bieguny		Silnik indukcyjny, 2-biegunowy, suchy, IP68
	Zabezpieczenie silnika (wbudowane)		Wyłącznik termiczny
	Fazy/napięcie		3-fazowy/ 400V/ 50Hz/ rozruch bezpośredni
	Materiał	Korpus	Żeliwo szare GG20
Wał		Stal nierdzewna EN-X30Cr13	
Kabel		Guma, NSSHÖU	
Wylot	Końcówka do węża		

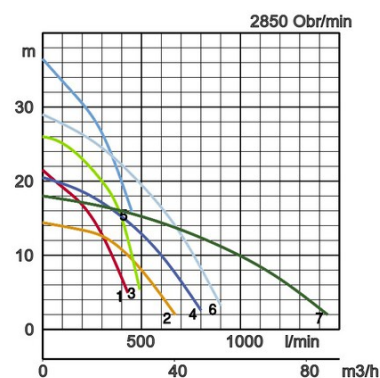

Wymiary:

Model	A	A1	B	D	H	W1
KTZE21.5	261	235	609	216	728	345
KTZE31.5	268	235	609	216	728	345
KTZE22.2	261	235	629	216	748	355
KTZE32.2	268	235	629	216	748	355
KTZE23.7	338	283	747	252	717	435
KTZE33.7	353	283	757	252	717	435
KTZE43.7	368	283	767	252	717	435

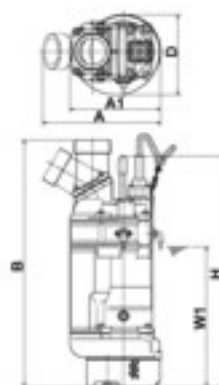

Minimalny poziom wody

Przy pompowaniu mediów korozyjnych i ścierających niektóre części pompy używają się szybciej. Informacje na ten temat są na stronie www.tsurumi.eu/english/applications.htm

Wykazy:

Model	Krzywa mocy, kolor	Króciec tłoczny	Moc silnika kW	Prąd nominalny A	Maksymalna wysokość podnoszenia, m	Maksymalna wydajność l/min	Masa bez kabla	Maksymalna wielkość zanieczyszczeń, otwory koşa	Druckbeständigkeit max. m	Długość kabla
KRS-43	1	100	3,0	6,5	14,8	1820	95,0	12	15	20
KRS-63	2	150	3,0	6,5	8,0	3250	97,0	15	15	20
KRS-65.5	3	150	5,5	12,1	17,0	3180	118,0	20	15	20
KRS-85.5	4	DN200	5,5	12,1	10,0	4850	118,0	20	15	20
KRS2-69	5	150	9,0	19,0	21,0	4250	155,0	20	15	20
KRS2-89	6	DN200	9,0	19,0	15,0	5300	175,0	30	15	20
KRS815	7	DN200	15,0	31,9	21,5	6400	240,0	25	20	20
KRS822	8	DN200	22,0	44,6	34,8	5300	380,0	25	20	20
KRS822L	9	DN200	22,0	44,6	26,0	5900	390,0	25	20	20
KRS1022	10	DN250	22,0	45,7	12,1	12000	390,0	25	20	20



Króciec wylotowy ϕ mm	100, 150, 200, 250		
Ciecz pompowana	Typ medium	Woda czysta, gruntowa, woda z piaskiem	
	Temperatura	0-40°C	
Pompa	Komponenty	Wirnik	Wirnik półotwarty, Wirnik zamknięty
		Uszczelnienie wału	Podwójne wewnętrzne uszczelnienie mechaniczne
		Łożyska	Łożyska kulkowe zamknięte
	Materiał	Wirnik	Żeliwo sferoidalne EN-GJS-700-2
		Korpus	Żeliwo szare GG20
		Płyta wlotowa (ssawna)	Żeliwo szare GG20
Uszczelnienie wału	Węgiel krzemu w kąpieli olejowej		
Silnik	Smarowanie	Olej turbinowy (ISOVG32)	
	Izolacja	Izolacja klasy E, Izolacja klasy F, Izolacja klasy B	
	Typ, bieguny	Silnik indukcyjny, 4-biegunowy, suchy, IP68	
	Zabezpieczenie silnika (wbudowane)	Wyłącznik termiczny	
	Fazy/napięcie	3-fazowy/ 400V/ 50Hz/ rozruch bezpośredni	
	Materiał	Korpus	Żeliwo szare GG15, Żeliwo szare GG20
Wał		Stal nierdzewna EN-X30Cr13	
Kabel		Guma, NSSHÖU	
Wylot	Końnięz gwintowany, Końcówka do węża		

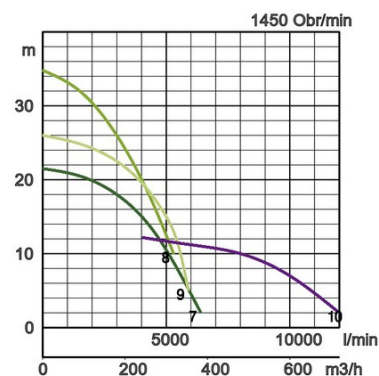
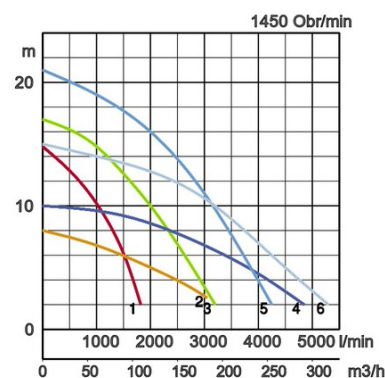

Wymiary:

Model	A	A1	B	B1	D	H	W1
KRS-43	378	288	723	586	347	651	170
KRS-63	385	295	867	686	365	777	300
KRS-65.5	423	303	790	608	369	698	190
KRS-85.5	445	325	942	710	413	800	295
KRS2-69	487	371	812	630	424	743	200
KRS2-89	470	354	933	701	403	814	300
KRS815	481	347	1069	837	440	949	275
KRS822	572	445	1238	1006	530	1156	345
KRS822L	572	445	1238	1006	530	1156	345
KRS1022	525	260	1419	1156	-	-	450

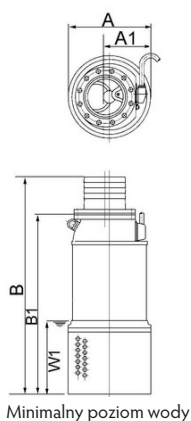

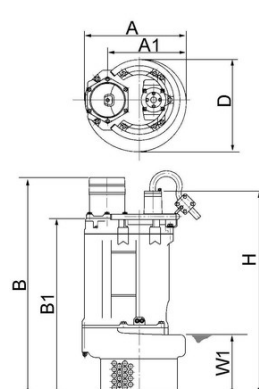

KRS1022



KRS-43
KRS-63
KRS-65.5
KRS-85.5
KRS2-69
KRS2-89
KRS815
KRS822
KRS822L

Przy pompowaniu mediów korozyjnych i ścierających niektóre części pompy zużywają się szybciej. Informacje na ten temat są na stronie www.tsurumi.eu/english/applications.htm

Wykazy:

Model	Krzywa mocy, kolor	Króciec tłoczny	Moc silnika kW	Prąd nominalny A	Maksymalna wysokość podnoszenia, m	Maksymalna wydajność l/min	Masa bez kabla	Maksymalna wielkość zanieczyszczeń, otwory kosza	Druckbeständigkeit max. m	Długość kabla
KTV2-50		1	2,0	3,8	20,0	420	25,0	10	25	20
KTV2-80		2	3,0	6,1	22,5	720	38,0	10	25	20

Mocna pompa do bentonitu, na bazie serii KTV. Lekka i bardzo trwała.



Króciec wylotowy \varnothing mm		50, 80	
Ciecz pompowana	Typ medium	Woda z piaskiem, osady i ciecze ścierające	
	Temperatura	0-40°C	
Pompa	Komponenty	Wirnik	Wirnik semi-vortex
		Uszczelnienie wału	Podwójne wewnętrzne uszczelnienie mechaniczne
		Łożyska	Łożyska kulkowe zamknięte
	Materiał	Wirnik	Żeliwo chromowe
		Korpus	Guma syntetyczna
	Uszczelnienie wału	Węgiel krzemowy w kąpeli olejowej	
Silnik	Smarowanie		Olej turbinowy (ISOVG32)
	Izolacja		Izolacja klasy E
	Typ, bieguny		Silnik indukcyjny, 2-biegunowy, suchy, IP68
	Zabezpieczenie silnika (wbudowane)		Wyłącznik termiczny
	Fazy/napięcie		3-fazowy/ 400V/ 50Hz/ rozruch bezpośredni
	Materiał	Korpus	Aluminiowy odlew ciśnieniowy
Wał		Stal nierdzewna EN-X6Cr13	
Kabel		Guma, NSSHÖU	
Wylot		Końcówka do węża	

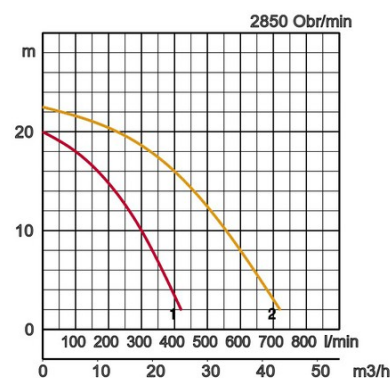

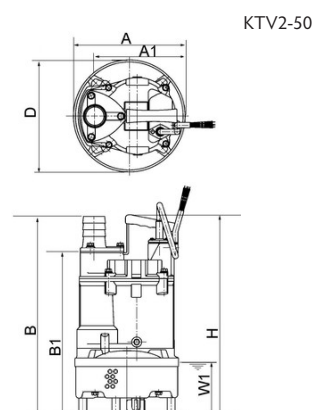
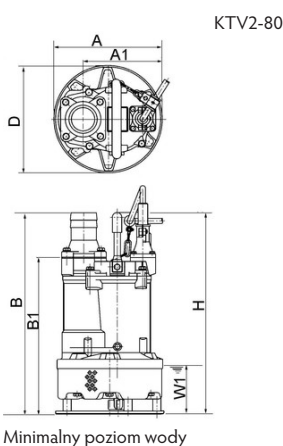

Wymiary:

Model	A	A1	B	B1	D	H	W1
KTV2-50	250	192	450	368	250	454	120
KTV2-80	295	216	550	427	295	550	130



Przy pompowaniu mediów korozyjnych i ścierających niektóre części pompy używają się sztyrczej. Informacje na ten temat są na stronie www.tsurumi.eu/english/applications.htm

Wykazy:

Model	Krzywa mocy, kolor	Króciec tłoczny	Moc silnika kW	Prąd nominalny A	Maksymalna wysokość podnoszenia, m	Maksymalna wydajność l/min	Masa bez kabla	Maksymalna wielkość zanieczyszczeń, otwory kosza	Druckbeständigkeit max. m	Długość kabla
KTD22.0		1	50	2,0	4,5	19,9	38,0	8,5	25	20
KTD33.0		2	80	3,0	6,5	22,0	65,0	8,5	25	20

Mocna pompa do ciężkich osadów na bazie serii KTZ. Odporna na zużycie i trwała.



Króciec wylotowy \varnothing mm		50, 80	
Ciecz pompowana	Typ medium	Osady z piaskiem, woda z piaskiem, bentonit	
	Temperatura	0-40°C	
Pompa	Komponenty	Wirnik	Wirnik półotwarty
		Uszczelnienie wału	Podwójne wewnętrzne uszczelnienie mechaniczne
		Łożyska	Łożyska kulkowe zamknięte
	Materiał	Wirnik	Żeliwo chromowe
		Korpus	Żeliwo szare GG20
		Płyta wlotowa (ssawna)	Żeliwo sferoidalne EN-GJS-500-7
	Uszczelnienie wału	Węgiel krzemu w kąpeli olejowej	
Silnik	Smarowanie		Olej turbinowy (ISOVG32)
	Izolacja		Izolacja klasy F
	Typ, bieguny		Silnik indukcyjny, 2-biegunowy, suchy, IP68
	Zabezpieczenie silnika (wbudowane)		Wyłącznik termiczny
	Fazy/napięcie		3-fazowy/ 400V/ 50Hz/ rozruch bezpośredni
	Materiał	Korpus	Żeliwo szare GG20
Wał		Stal nierdzewna EN-X30Cr13	
Kabel		Guma, NSSHÖU	
Wylot		Końcówka do węża	

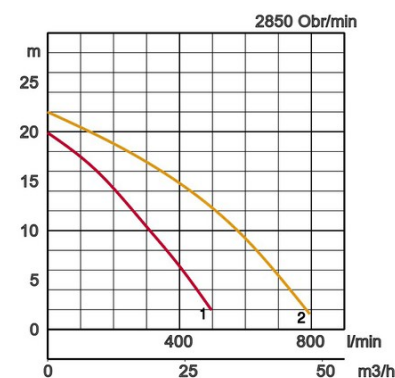



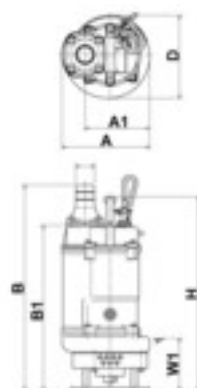

Wymiary:

Model	A	A1	B	B1	D	H	W1
KTD22.0	235	173	550	442	221	519	140
KTD33.0	297	222	644	521	266	654	160



Przy pompowaniu mediów korozyjnych i ścierających niektóre części pompy zużywają się szybciej. Informacje na ten temat są na stronie www.tsurumi.eu/english/applications.htm

Wykazy:

Model	Krzywa mocy, kolor	Króciec tłoczny	Moc silnika kW	Prąd nominalny A	Maksymalna wysokość podnoszenia, m	Maksymalna wydajność l/min	Masa bez kabla	Maksymalna wielkość zanieczyszczeń, otwory kosza	Druckbeständig-keit max. m	Długość kabla	
KRS2-80		1	80	4,0	9,5	15,8	1670	105,0	30	15	20
KRS2-100		2	100	6,0	13,0	17,1	2350	145,0	30	15	20
KRS2-150		3	150	9,0	18,5	22,0	3250	170,0	30	15	20
KRS-200		4	200	18,0	35,0	31,0	4300	395,0	30	30	20

Pompa do ciężkich osadów. Solidna pompa żeliwna z 4-polowym silnikiem, do ciężkich warunków pracy.



Króciec wylotowy ϕ mm		80, 100, 150, 200	
Ciecz pompowana	Typ medium	Osady z piaskiem, woda z piaskiem, bentonit	
	Temperatura	0-40°C	
Pompa	Komponenty	Wirnik	Wirnik otwarty
		Uszczelnienie wału	Podwójne wewnętrzne uszczelnienie mechaniczne
		Łożyska	Łożyska kulkowe zamknięte
	Materiał	Wirnik	Żeliwo chromowe
		Korpus	Żeliwo szare GG20
		Płyta wlotowa (ssawna)	Żeliwo chromowe
	Uszczelnienie wału	Węgiel krzemu w kąpeli olejowej	
Silnik	Smarowanie		Olej turbinowy (ISOVG32)
	Izolacja		Izolacja klasy E, Izolacja klasy B
	Typ, bieguny		Silnik indukcyjny, 4-biegunowy, suchy, IP68
	Zabezpieczenie silnika (wbudowane)		Wyłącznik termiczny
	Fazy/napięcie		3-fazowy/ 400V/ 50Hz/ rozruch bezpośredni
	Materiał	Korpus	Żeliwo szare GG15
Wał		Stal nierdzewna EN-X30Cr13	
Kabel		Guma, NSSHÖU	
Wylot	Końcówka do węża		

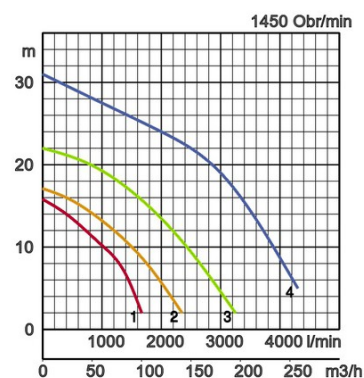

Wymiary:

Model	A	A1	B	B1	D	H	W1
KRS2-80	349	260	800	680	326	780	265
KRS2-100	415	305	835	697	374	773	270
KRS2-150	433	324	898	718	407	830	270
KRS-200	576	445	1181	950	530	1140	285

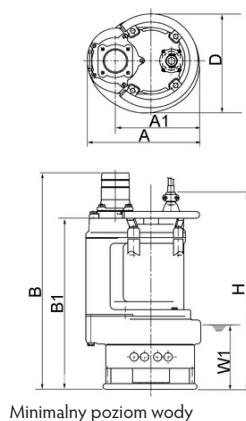

Przy pompowaniu mediów korozyjnych i ścierających niektóre części pompy używają się szybciej. Informacje na ten temat są na stronie www.tsurumi.eu/english/applications.htm

Wykazy:

Model	Krzywa mocy, kolor	Króciec tłoczny	Moc silnika kW	Prąd nominalny A	Maksymalna wysokość podnoszenia, m	Maksymalna wydajność l/min	Masa bez kabla	Maksymalna wielkość zanieczyszczeń, otwory koşa	Druckbeständig-keit max. m	Długość kabla
GPN35.5	1	80	5,5	12,1	16,3	1900	145,0	30	20	20
GPN411	2	100	11,0	22,0	19,3	3250	217,0	30	20	20
GPN415	3	100	15,0	25,8	21,5	4110	220,0	30	20	20
GPN422	4	100	22,0	42,5	34,0	3700	415,0	30	20	20
GPN622	5	150	22,0	42,5	30,0	5000	415,0	30	30	20

Wirnik i płyta ssawna ze staliwa chromowego, grubościenny korpus spiralny o dużych przekrojach, odporny na wycieranie



Króciec wylotowy ϕ mm	80, 100, 150		
Ciecz pompowana	Typ medium	Osady z piaskiem, woda z piaskiem, bentonit	
	Temperatura	0-40°C	
Pompa	Komponenty	Wirnik	Wirnik otwarty
		Uszczelnienie wału	Podwójne wewnętrzne uszczelnienie mechaniczne
		Łożyska	Łożyska kulkowe zamknięte
	Materiał	Wirnik	Żeliwo chromowe
		Korpus	Żeliwo szare GG20
		Płyta wlotowa (ssawna)	Żeliwo chromowe
	Uszczelnienie wału	Węgiel krzemu w kąpeli olejowej	
Silnik	Smarowanie		Olej turbinowy (ISOVG32)
	Izolacja		Izolacja klasy E, Izolacja klasy B
	Typ, bieguny		Silnik indukcyjny, 4-biegunowy, suchy, IP68
	Zabezpieczenie silnika (wbudowane)		Wyłącznik termiczny
	Fazy/napięcie		3-fazowy/ 400V/ 50Hz/ rozruch bezpośredni
	Materiał	Korpus	Żeliwo szare GG15
Wał		Stal chromowo-molibdenowa	
Kabel		Guma, NSSHÖU	
Wylot	Końcówka do węża		

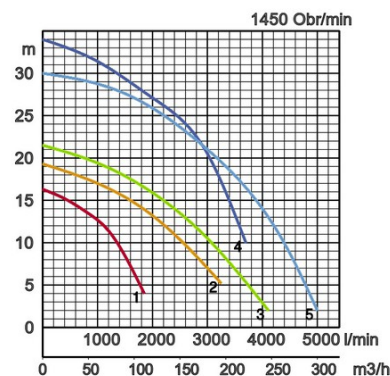

Wymiary:

Model	A	A1	B	B1	D	H	W1
GPN35.5	487	426	448	326	390	796	290
GPN411	617	517	500	347	450	879	315
GPN415	617	618	500	347	451	879	315
GPN422	725	625	528	335	573	1102	300
GPN622	725	625	528	335	572	1102	300

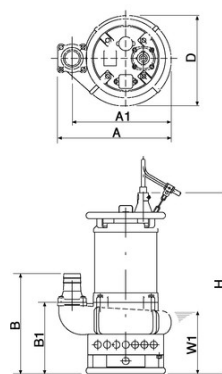

Przy pompowaniu mediów korozyjnych i ścierających niektóre części pompy używają się szybciej. Informacje na ten temat są na stronie www.tsurumi.eu/english/applications.htm

Wykazy:

Model	Krzywa mocy, kolor	Króciec tłoczny	Moc silnika kW	Prąd nominalny A	Maksymalna wysokość podnoszenia, m	Maksymalna wydajność l/min	Masa bez kabla	Maksymalna wielkość zanieczyszczeń, otwory kosza	Druckbeständig-keit max. m	Długość kabla
NKZ3-C3	1	80	2,2	5,1	12,6	930	91,0	30	15	20
NKZ3-D3	2	80	3,7	8,0	17,0	1540	100,0	30	15	20
NKZ3-80H	3	80	5,5	12,1	24,9	1530	132,0	20	15	20
NKZ3-100H	4	100	11,0	22,0	28,8	2440	196,0	20	15	20

Pompa do piasku. Ta seria jest przeznaczona szczególnie do pompowania osadów z piaskiem. Płaszcz chłodzący umożliwia pracę przy niskim poziomie wody.



Króciec wylotowy ϕ mm	80, 100		
Ciecz pompowana	Typ medium	Osady z piaskiem, woda z piaskiem	
	Temperatura	0-40°C	
Pompa	Komponenty	Wirnik	Wirnik otwarty
		Uszczelnienie wału	Podwójne wewnętrzne uszczelnienie mechaniczne
		Łożyska	Łożyska kulkowe zamknięte
	Materiał	Wirnik	Żeliwo sferoidalne EN-GJS-700-2, Żeliwo chromowe
		Korpus	Żeliwo szare GG20
		Płyta wlotowa (ssawna)	Żeliwo szare GG20, Żeliwo sferoidalne EN-GJS-700-2
Uszczelnienie wału	Węgiel krzemu w kąpielii olejowej		
Silnik	Smarowanie		Olej turbinowy (ISOVG32)
	Izolacja		Izolacja klasy E, Izolacja klasy B
	Typ, bieguny		Silnik indukcyjny, 4-biegunowy, suchy, IP68
	Zabezpieczenie silnika (wbudowane)		Wyłącznik termiczny
	Fazy/napięcie		3-fazowy/ 400V/ 50Hz/ rozruch bezpośredni
	Materiał	Korpus	Żeliwo szare GG15
Wał		Stal nierdzewna EN-X30Cr13	
Kabel		Guma, NSSHÖU	
Wylot	Końcówka do węża		

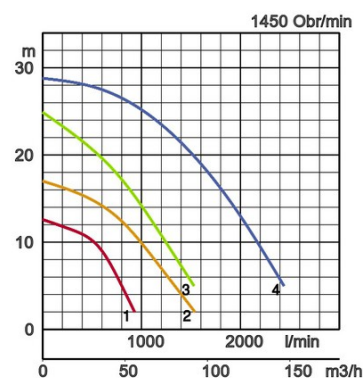

Wymiary:

Model	d	A	A1	B	B1	D	H	W1
NKZ3-C3	80	467	405	371	249	370	664	225
NKZ3-D3	80	467	405	371	249	370	664	225
NKZ3-80H	80	491	430	387	264	401	754	220
NKZ3-100H	100	547	486	422	284	414	841	240

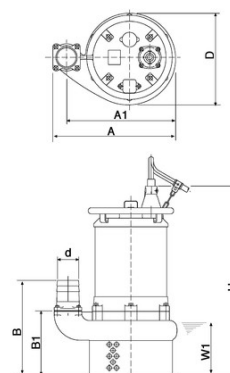

Minimalny poziom wody

Przy pompowaniu mediów korozyjnych i ścierających niektóre części pompy zużywają się szybciej. Informacje na ten temat są na stronie www.tsurumi.eu/english/applications.htm

Wykazy:

Model	Krzywa mocy, kolor	Króciec tłoczny	Moc silnika kW	Prąd nominalny A	Maksymalna wysokość podnoszenia, m	Maksymalna wydajność l/min	Masa bez kabla	Maksymalna wielkość zanieczyszczeń, otwory kosza	Druckbeständig-keit max. m	Długość kabla
LH23.0W	1	50	3,0	6,5	39,0	600	46,0	6	25	20
LH33.0	2	80	3,0	6,5	18,0	1000	42,0	6	25	20
LH25.5W	3	50	5,5	11,0	65,0	490	80,0	6	30	20
LH311W	4	80	11,0	22,0	81,0	700	130,0	8,5	30	20
LH322W	5	80	22,0	39,0	102,0	940	304,0	8,5	30	20
LH430W	6	100	30,0	53,0	123,0	940	324,0	8,5	30	20
LH4110W	7	100	110,0	209,0	216,0	2000	1270,0	8,0	30	20

Smukła pompa na duże wysokości podnoszenia i głębokości zanurzenia do 30m. Wylot w obrysie pompy. Płaszcz chłodzący. Możliwa praca na sucho.



Króciec wylotowy ϕ mm		50, 80, 100	
Ciecz pompowana	Typ medium	Woda czysta, gruntowa, woda z piaskiem	
	Temperatura	0-40°C	
Pompa	Komponenty	Wirnik	Wirnik zamknięty
		Uszczelnienie wału	Podwójne wewnętrzne uszczelnienie mechaniczne
		Łożyska	Łożyska kulkowe zamknięte
	Materiał	Wirnik	Żeliwo chromowe
		Uszczelnienie wału	Węglík krzemu w kąpielí olejowej
		Korpus	Żeliwo szare GG20, Żeliwo sferoidalne EN-GJS-450-10
Silnik	Smarowanie		Olej turbinowy (ISOVG32)
	Izolacja		Izolacja klasy F, Izolacja klasy B
	Typ, bieguny		Silnik indukcyjny, 2-biegunowy, suchy, IP68
	Zabezpieczenie silnika (wbudowane)		Wyłącznik termiczny, Czujnik temperatury w uzwojeniu
	Fazy/napięcie		3-fazowy/ 400V/ 50Hz/ rozruch bezpośredni, 3-fazowy/ 400V/ 50Hz/ rozruch gwiazda-trójkąt
	Materiał	Korpus	Żeliwo szare GG20
Wał		Stal nierdzewna EN-X30Cr13	
Kabel		Guma, NSSHÖU	
Wylot		Kołnierz gwintowany, Kołnierz JIS20K	

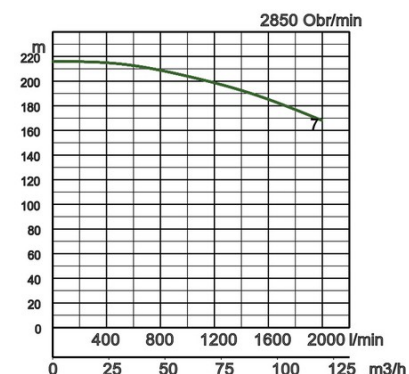
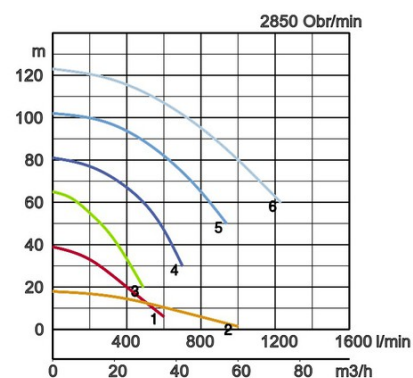

Wymiary:

Model	d	B	D	D1	W1
LH23.0W	50	591	185	-	150
LH33.0	80	591	185	-	150
LH25.5W	50	750	240	-	170
LH311W	80	1030	270	-	200
LH322W	80	1234	330	-	300
LH430W	100	1375	330	-	300
LH4110W	100	1825	616	592	380

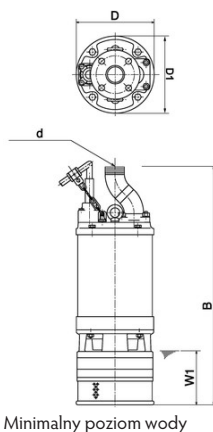

Minimalny poziom wody

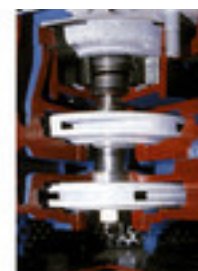

Przy pompowaniu mediów korozyjnych i ścierających niektóre części pompy używają się sztybciej. Informacje na ten temat są na stronie www.tsurumi.eu/english/applications.htm

Wykazy:

Model	Krzywa mocy, kolor	Króciec tłoczny	Moc silnika kW	Prąd nominalny A	Maksymalna wysokość podnoszenia, m	Maksymalna wydajność l/min	Masa bez kabla	Maksymalna wielkość zanieczyszczeń, otwory kosza	Druckbeständigkeit max. m	Długość kabla
LH615	1	150	15,0	27,5	52,0	2400	213,0	8,5	30	20
LH619	2	150	19,0	36,0	42,0	4370	350,0	12	30	20
LH422	3	100	22,0	40,5	66,0	2400	350,0	6	30	20
LH622	4	150	22,0	40,5	54,0	3750	360,0	12	30	20
LH430	5	100	30,0	55,0	80,0	2300	355,0	6	30	20
LH637	6	150	37,0	67,0	89,5	2380	495,0	6	30	20
LH837	7	200	37,0	67,0	51,8	5375	495,0	20	30	20
LH645	8	150	45,0	81,0	90,0	2975	510,0	6	30	20
LH845	9	200	45,0	81,0	50,8	5450	510,0	20	30	20
LH855	10	200	55,0	100,0	70,0	5725	820,0	20	30	20
LH675	11	150	75,0	130,0	132,0	2450	865,0	6	30	20
LH875	12	200	75,0	130,0	70,0	6500	865,0	20	30	20
LH690	13	150	90,0	166,0	150,0	2500	1100,0	6	30	20
LH890	14	200	90,0	166,0	90,0	6000	1150,0	20	30	20
LH6110	15	150	110,0	209,0	177,0	3000	1210,0	6	30	20
LH8110	16	200	110,0	209,0	107,0	6500	1210,0	20	30	20



Króciec wylotowy ϕ mm		100, 150, 200	
Ciecz pompowana	Typ medium	Woda czysta, gruntowa, woda z piaskiem	
	Temperatura	0-40°C	
Pompa	Komponenty	Wirnik	Wirnik zamknięty
		Uszczelnienie wału	Podwójne wewnętrzne uszczelnienie mechaniczne
		Łożyska	Łożyska kulkowe zamknięte
	Materiał	Wirnik	Żeliwo chromowe
		Korpus	Żeliwo sferoidalne EN-GJS-450-10, Żeliwo szare GG20
	Uszczelnienie wału	Węglik krzemu w kąpeli olejowej	
Silnik	Smarowanie		Olej turbinowy (ISOVG32)
	Izolacja		Izolacja klasy B, izolacja klasy F
	Typ, bieguny		Silnik indukcyjny, 2-biegunowy, suchy, IP68
	Zabezpieczenie silnika (wbudowane)		Wyłącznik termiczny, Czujnik temperatury w uzwojeniu
	Fazy/napięcie		3-fazowy/ 400V/ 50Hz/ rozruch bezpośredni, 3-fazowy/ 400V/ 50Hz/ rozruch gwiazda-trójkąt
	Materiał	Korpus	Żeliwo szare GG20
		Wał	Stal nierdzewna EN-X30Cr13
Kabel		Guma, NSSHÖU	
Wymiary:		Kołnierz JIS10K, Kołnierz JIS20K	

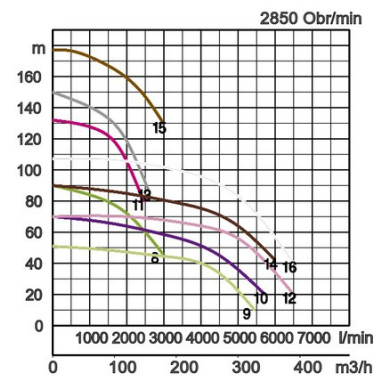
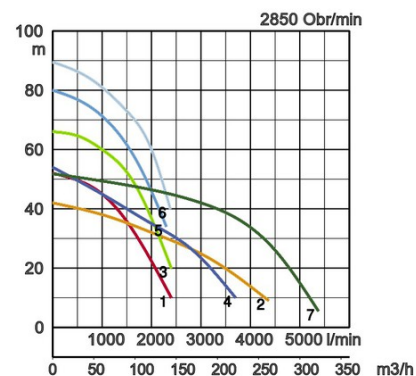

Model	d	A	B	B1	D	W1
LH615	150	7	1014	777	330	185
LH619	150	-	1352	1051	420	250
LH422	100	-	1352	1051	420	250
LH622	150	-	1352	1051	420	250
LH430	100	-	1352	1051	420	250
LH637	150	-	1448	1027	530	180
LH837	200	-	1488	1027	530	180
LH645	150	-	1448	1027	530	180
LH845	200	-	1488	1027	530	180
LH855	200	-	1716	1255	550	200
LH675	150	-	1676	1255	563	200
LH875	200	-	1716	1255	563	200
LH690	150	-	1787	1385	595	200
LH890	200	-	1787	1385	595	200
LH6110	150	-	1887	1485	592	200
LH8110	200	-	1887	1485	592	200

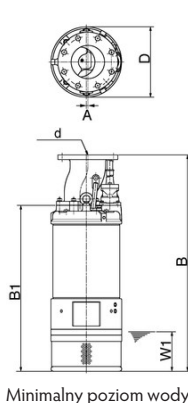

LH615

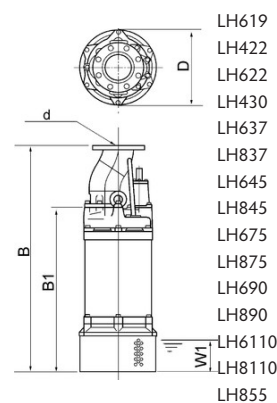

LH619

- LH422
- LH622
- LH430
- LH637
- LH837
- LH645
- LH845
- LH675
- LH875
- LH690
- LH890
- LH6110
- LH8110
- LH855

Przy pompowaniu mediów korozyjnych i ścierających niektóre części pompy zużywają się szybciej. Informacje na ten temat są na stronie www.tsurumi.eu/english/applications.htm

Wykazy:

Model	Krzywa mocy, kolor	Króciec tłoczny	Moc silnika kW	Prąd nominalny A	Maksymalna wysokość podnoszenia, m	Maksymalna wydajność l/min	Masa bez kabla	Maksymalna wielkość zanieczyszczeń, otwory kosza	Druckbeständigkeit max. m	Długość kabla
GSZ2-75-4	● 1	250	75,0	152,0	52,0	12500	1200	25	20	20
GSZ2-75-4L	● 2	250	75,0	152,0	38,0	17500	1200	25	20	20

Bardzo trwała pompa na duże wysokości podnoszenia, z 4-biegunowym silnikiem,



Króciec wylotowy \varnothing mm		250	
Ciecz pompowana	Typ medium	Woda czysta, gruntowa, woda z piaskiem	
	Temperatura	0-40°C	
Pompa	Komponenty	Wirnik	Wirnik zamknięty
		Uszczelnienie wału	Podwójne wewnętrzne uszczelnienie mechaniczne
		Łożyska	Łożyska kulkowe zamknięte
	Materiał	Wirnik	Żeliwo chromowe
Korpus		Żeliwo szare GG20	
	Uszczelnienie wału	Węgiel krzemu w kąpeli olejowej	
Silnik	Smarowanie		Olej turbinowy (ISOVG32)
	Izolacja		Izolacja klasy E
	Typ, bieguny		Silnik indukcyjny, 4-biegunowy, suchy, IP68
	Zabezpieczenie silnika (wbudowane)		Czujnik temperatury w uzwojeniu
	Fazy/napięcie		3-fazowy/ 400V/ 50Hz/ rozruch gwiazda-trójkąt
	Materiał	Korpus	Żeliwo szare GG20
Wał		Stal nierdzewna EN-X30Cr13	
Kabel		Guma, NSSHÖU	
Wylot		Kołnierz JIS10K	

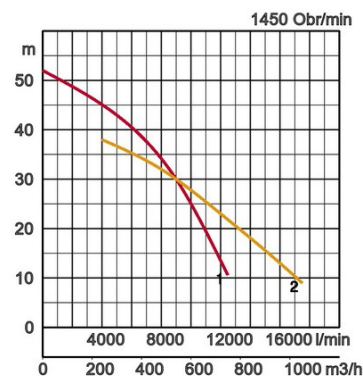

Wymiary:

Model	d	A	A1	B1	D	H	W1
GSZ2-75-4	250	1050	850	655	708	1733	510
GSZ2-75-4L	250	1050	850	700	739	1778	730

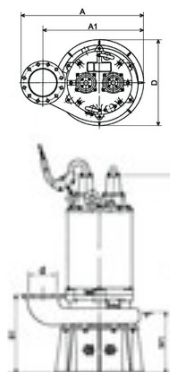

Minimalny poziom wody

Przy pompowaniu mediów korozyjnych i ścierających niektóre części pompy używają się szybciej. Informacje na ten temat są na stronie www.tsurumi.eu/english/applications.htm

Wykazy:

Model	Krzywa mocy, kolor	Króciec tłoczny	Moc silnika kW	Prąd nominalny A	Maksymalna wysokość podnoszenia, m	Maksymalna wydajność l/min	Masa bez kabla	Maksymalna wielkość zanieczyszczeń, otwory kosza	Druckbeständigkeit max. m	Długość kabla	
KRSU822		1	DN200	22,0	44,6	26,5	5700	417,0	56	20	20



Króciec wylotowy \varnothing mm		200	
Ciecz pompowana	Typ medium	Grauwasser, leicht verschmutztes Wasser, kommunales Abwasser	
	Temperatura	0-40°C	
Pompa	Komponenty	Wirnik	Wirnik Vortex
		Uszczelnienie wału	Podwójne wewnętrzne uszczelnienie mechaniczne
		Łożyska	Łożyska kulkowe zamknięte
	Materiał	Wirnik	Żeliwo szare GG20
		Korpus	Żeliwo szare GG20
	Uszczelnienie wału	Węgiel krzemowy w kąpeli olejowej	
Silnik	Smarowanie		Olej turbinowy (ISOVG32)
	Izolacja		Izolacja klasy F
	Typ, bieguny		Silnik indukcyjny, 4-biegunowy, suchy, IP68
	Zabezpieczenie silnika (wbudowane)		Wyłącznik termiczny
	Fazy/napięcie		3-fazowy/ 400V/ 50Hz/ rozruch bezpośredni
	Materiał	Korpus	Żeliwo szare GG20
		Wał	Stal nierdzewna EN-X30Cr13
Kabel		Guma, NSSHÖU	
Wylot		Końcówka do węża	

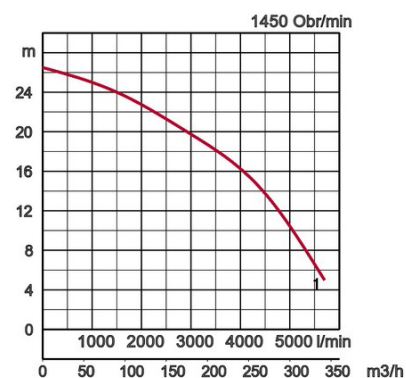

Wymiary:

Model	A	A1	B	B1	D	H	W1
KRSU822	546	235	1486	977	547	1167	325

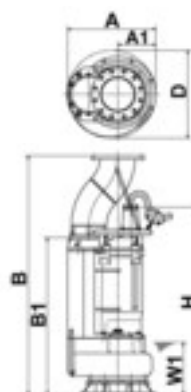

Przy pompowaniu mediów korozyjnych i ścierających niektóre części pompy używają się szybciej. Informacje na ten temat są na stronie www.tsurumi.eu/english/applications.htm



TSURUMI PUMP

Nasza działalność jest przyjazna dla środowiska i pracowników, co wpływa też na rozwój przedsiębiorstwa.

Zdolność produkcyjna naszej fabryki w Kioto sięga miliona pomp rocznie. Osiągamy najwyższą efektywność dzięki najnowocześniejszym technologiom i optymalizacji procesu wytwarzania. Największym naszym bogactwem są nasi pracownicy. Naszym głównym celem są zawsze optymalne warunki pracy: klimatyzacja pomieszczeń, minimalizacja zapylenia i emisji gazów, a także szeroki zakres odzyskiwane odpadów.

chemobit

Kontakt

Chemobit Sp. z o.o.

ul. Poznańska 42 A
59-220 Legnica

Biuro Obsługi Klienta:

• tel. +48 76-723-36-45
• kom. +48 513-025-288
e-mail: biuro@chemobit.pl
faks: +48 76 723 36 49

Inżynierowie ds. sprzedaży:

• kom. +48 513-025-278
• kom. +48 512-568-371

Nasze pompy są przeznaczone do zastosowań profesjonalnych. Zastrzegamy sobie prawo wprowadzania bez uprzedzenia zmian w celu u doskonalenia produktów. Gwarancja udzielona przez Tsurumi (Europe) GmbH daje Klientowi w okresie jej trwania prawo do bezpłatnej naprawy urządzenia, jeżeli są spełnione warunki gwarancyjne. Uszkodzenia wynikające z niefachowej obsługi albo niewłaściwego użytkowania nie będą naprawione w ramach gwarancji. Tsurumi (Europe) GmbH rozstrzyga, czy usunięcie wady dokona się przez naprawę, czy wymianę.

